

# WOLF LUFTHEIZER

LHD

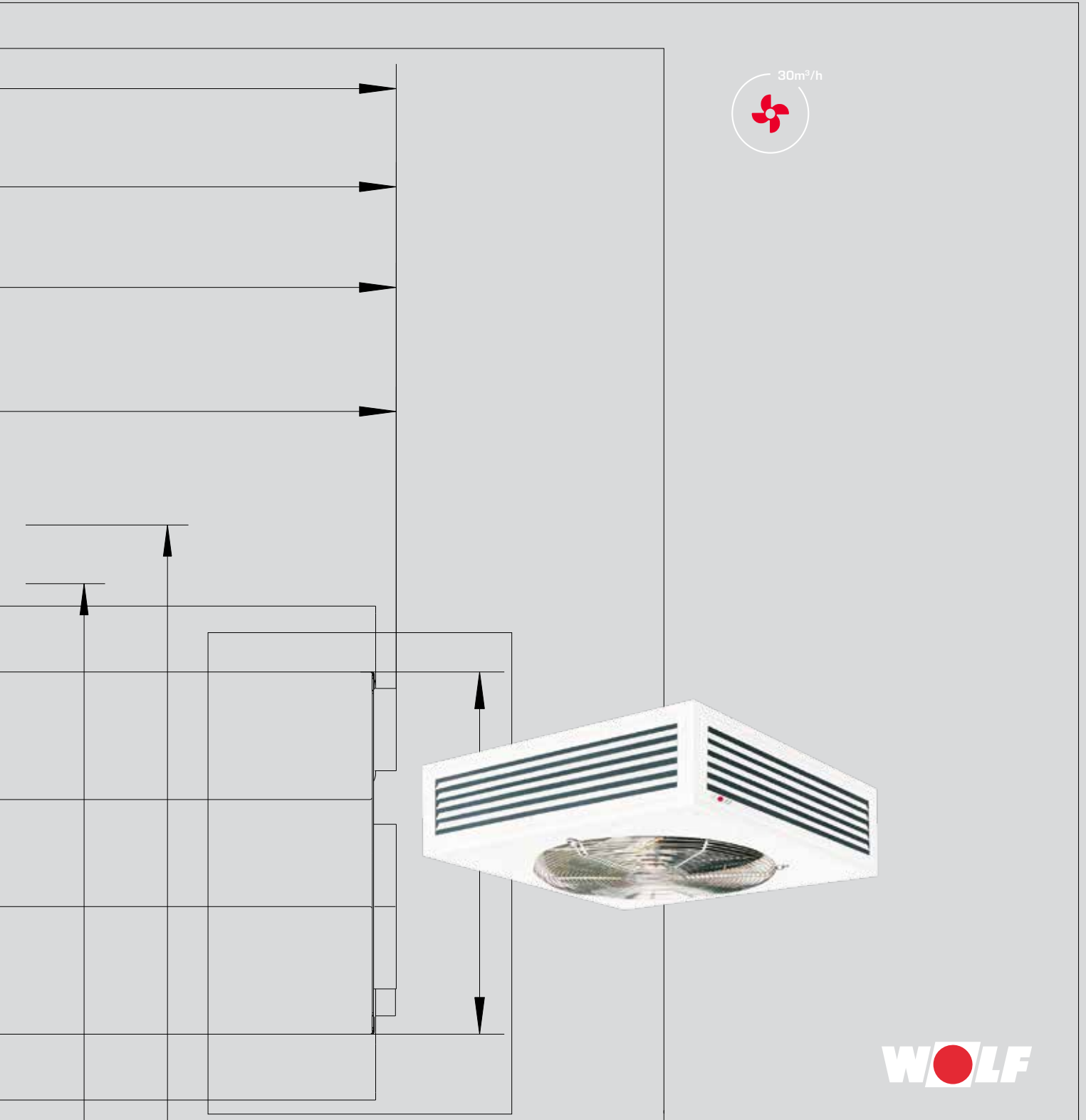
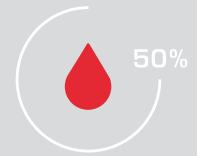

# LUFTHEIZER LHD

## BESCHREIBUNG

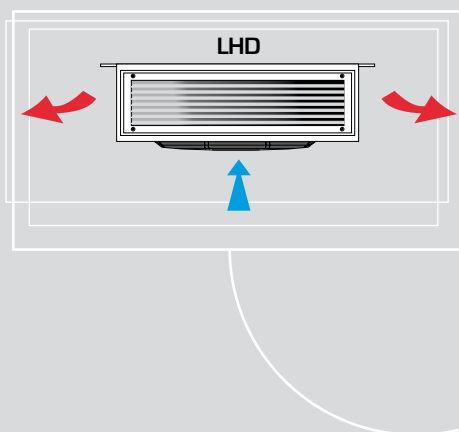

- Luftheizer zur direkten Montage an der Decke
- Einsetzbar in Verkaufsräumen, Werkstätten, Lagerhallen, Garagen usw.
- Profilrahmenkonstruktion in geschweißter, verzinkter und pulverbeschichteter Ausführung
- Verstellbare Ausblaslamellen für individuelle Einstellung des Warmluftstrahls
- Geräuscharmer Axialventilator
- 2 Gerätegrößen mit einem Volumenstrom bis 4800 m<sup>3</sup>/h und einer Heizleistung bis 42 kW
- Luftausblas horizontal - besonders geeignet für niedrige Räume
- Luftansaug aus dem Raum

## TECHNISCHE DATEN

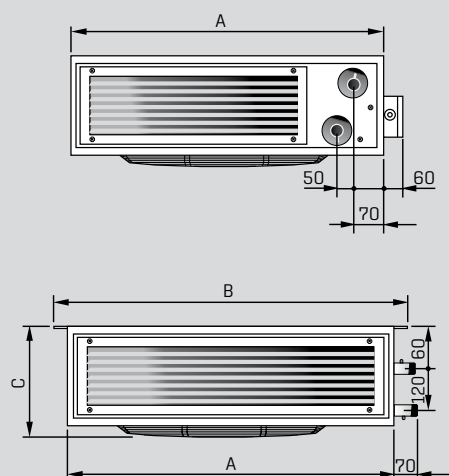

TYP		LHD 40	LHD 63
Maße	A mm	630	800
	B mm	718	900
	C mm	280	280
Wasserinhalt	Ltr.	1,5	2,0
Gewicht	kg	35	50
Anschluss (Außengewinde)	R	1"	1"
Drehstrommotor			
Nennleistung	kW	0,2	0,2
Nennspannung	V	3 x 400	3 x 400
Nennstrom	A	0,85	0,85
Frequenz	Hz	50	50
Drehzahl	min <sup>-1</sup>	900	900
Schutzart	IP	54	54
ISO-Klasse		F	F

SCHALTGERÄT		D1-2	DS-2	D5-1	D5-3	D5-7	D5-12	D3-4
Betriebsspannung	V	3x400	3x400	3x400	3x400	3x400	3x400	3x400
Steuerspannung	V	230	230	230	230	230	230	230
Leistung max.	kW	3	4	-	-	-	-	-
Strom max.	A	-	-	1,0	2,0	4,0	7,0	4,0
Schutzart	IP	54	54	40	20	20	20	20
Länge	mm	170	170	200	310	310	310	300
Breite	mm	105	105	150	230	230	230	230
Höhe	mm	135	135	175	185	185	185	165
Gewicht	kg	0,9	0,9	4,5	7,0	9,0	19,0	8,0

## LEISTUNGSTABELLE

TYP	LHD 40				LHD 63				
	900 min <sup>-1</sup>		700 min <sup>-1</sup>		900 min <sup>-1</sup>		700 min <sup>-1</sup>		
Volumenstrom	2200 m <sup>3</sup> /h		1700 m <sup>3</sup> /h		4800 m <sup>3</sup> /h		3700 m <sup>3</sup> /h		
Heizmittel	t <sub>LE</sub> °C	Q kW	t <sub>LA</sub> °C	Q kW	t <sub>LA</sub> °C	Q kW	t <sub>LA</sub> °C	Q kW	t <sub>LA</sub> °C
	PWW 60/50	+ 5	16,5	27	14,0	29	28,3	22	24,3
+ 10		14,5	30	12,4	31	25,1	25	21,5	27
+ 15		12,7	32	10,8	34	22,0	29	18,9	30
+ 20		10,8	35	9,3	36	18,9	32	16,2	33
PWW 70/50	+ 5	16,8	27	14,4	29	29,5	23	25,4	25
	+ 10	15,0	30	12,8	32	26,3	26	22,6	28
	+ 15	13,2	33	11,2	35	23,2	29	20,0	31
	+ 20	11,3	36	9,7	37	20,0	33	17,3	34
PWW 80/60	+ 5	20,6	32	17,6	35	35,8	26	30,8	29
	+ 10	18,8	35	16,0	37	32,6	30	28,0	32
	+ 15	16,9	38	14,4	40	29,4	33	25,3	35
	+ 20	15,0	41	12,8	42	26,3	36	22,6	38
PWW 90/70	+ 5	24,4	37	20,7	40	42,1	30	36,1	33
	+ 10	22,5	40	19,2	43	38,8	34	33,3	36
	+ 15	20,5	43	17,5	46	35,6	37	30,6	40
	+ 20	18,7	46	16,0	48	32,5	40	27,9	43

Einsatzgrenzen: Vorlauftemperatur bis 95 °C  
Umgebungstemperatur bis 40 °C

## WASSERWIDERSTAND

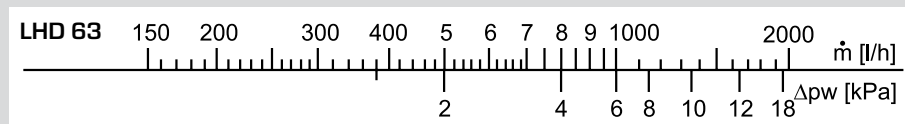
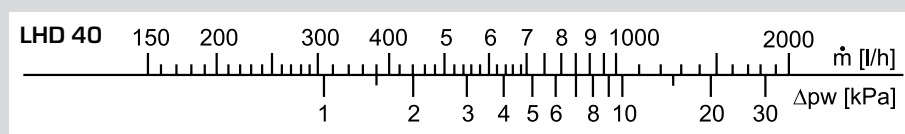

## PLANUNGSHINWEISE

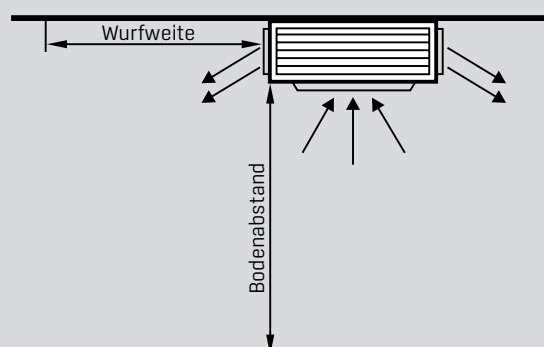

TYP		LHD 40	LHD 63
Drehzahl	min <sup>-1</sup>	900	900
max.wurfweite	m	3,6	4,0
max. Bodenabstand	m	2,5	3,0
Schalldruckpegel*	dBA	52	57

\*Rauminhalt 1500 m<sup>3</sup>; mittlere Absorption; Entfernung 5 m zum Ansaug.

Händleradresse

WOLF GMBH / POSTFACH 1380 / D-84048 MAINBURG / TEL. +49.0.87 5174-0 / FAX +49.0.87 5174-16 00 / www.WOLF.eu

